

Οδηγός

Τα παρακάτω είναι ένα ευρετήριο των περιεχομένων του ξεχωριστού Βιβλίου Αναφοράς με παραπομπές σε σελίδες:

- Πώς να ρυθμίσετε την BeoCenter 1, 4
- Σύνδεση των καλωδίων της τηλεόρασης, 5
- Σύνδεση ενός βίντεο, 6
- Σύνδεση ενός αποκωδικοποιητή, 7
- Σύνδεση ενός Set-top box, 8
- Υποδοχές στο πίσω μέρος, 9
- Ηχοσύστημα με BeoCenter 1, 10
- Διανομή ήχου και εικόνας με το BeoLink, 12
- Ρύθμιση της BeoCenter 1 στο διασυνδεδεμένο δωμάτιο, 14
- Ρύθμιση της BeoCenter 1 για πρώτη φορά, 16
- Καταχώρηση επιπλέον συσκευών, 18
- Επεξεργασία συντονισμένων προγραμμάτων, 20
- Επανασυντονισμός ή προσθήκη προγραμμάτων, 26
- Ρυθμίσεις για τη θέση της τηλεόρασης, 28
- Επιλογή της γλώσσας μενού, 29
- Ρυθμίσεις ήχου, 30
- Ρυθμίσεις εικόνας, 32
- Ρύθμιση της ώρας και της ημερομηνίας, 33
- DVD – προσωπικές προτιμήσεις, 34
- DVD – Έλεγχος πρόσβασης, 36
- Αυτόματη ενεργοποίηση ή απενεργοποίηση της BeoCenter 1, 40
- Το σύστημα κωδικού PIN, 42
- Φροντίδα της BeoCenter 1, 44
- Χειρισμός από κοντά και υποδοχές, 45
- Εάν έχετε ένα βίντεο BeoCord V 8000..., 46
- Εάν έχετε ένα Set-top Box Controller..., 50
- Για τη δική σας πληροφόρηση..., 54

Η εισαγωγή σας στη χρήση της BeoCenter 1

- 4 Χρήση του τηλεχειριστηρίου Beo4
- 5 Χρήση των μενού
- 5 Χρήση της ένδειξης κάτω από την οθόνη

Παρακολούθηση τηλεόρασης

- 6 Μετακίνηση μεταξύ των συντονισμένων προγραμμάτων
- 6 Εμφάνιση λίστας όλων των προγραμμάτων
- 7 Ρύθμιση του φορμά της εικόνας
- 7 Περιστροφή της Beocenter 1 αριστερά ή δεξιά

Ρύθμιση της έντασης ήχου

- 8 Ρύθμιση ή σίγαση του ήχου
- 8 Αλλαγή του τύπου του ήχου ή της γλώσσας
- 9 Ρύθμιση ισορροπίας ηχείων και επιλογή συνδυασμού ηχείων

Αναζήτηση πληροφοριών μέσω Teletext

- 10 Εξερεύνηση στο Teletext
- 11 Δημιουργία ή διαγραφή σελίδων MEMO
- 11 Χρήση σελίδων MEMO

Χρήση Ομάδων προγράμματος

- 12 Επιλογή προγραμμάτων σε μία Ομάδα
- 12 Δημιουργία Ομάδων
- 13 Μετακίνηση προγραμμάτων μέσα σε μία Ομάδα

Χρήση του DVD player

- 14 Φόρτωση και αναπαραγωγή δίσκου
- 15 Κατά την αναπαραγωγή μουσικού CD...
- 15 Κατά την αναπαραγωγή DVD...
- 15 Το μενού δίσκου DVD

Η γραμμή εργαλείων στην οθόνη

- 16 Η γραμμή εργαλείων
- 17 Τα σύμβολα της γραμμής εργαλείων
- 18 Τρόπος χρήσης της γραμμής εργαλείων

Χρήση του ραδιοφώνου

- 20 Ακρόαση συντονισμένων προγραμμάτων
- 20 Εμφάνιση λίστας όλων των προγραμμάτων

Η εισαγωγή σας στη χρήση της BeoCenter 1

Χρήση του τηλεχειριστηρίου Beo4

Εξετάστε τις βασικές αρχές του τηλεχειριστηρίου Beo4 και δοκιμάστε τις. Κάθε πλήκτρο επεξηγείται παρακάτω.

Ανατρέξτε στον Οδηγό του Beo4 για πληροφορίες σχετικά με την προσθήκη επιπλέον λειτουργιών σε αυτές που φαίνονται στην οθόνη του Beo4.

- Ενεργοποίηση τηλεοπτικών προγραμμάτων
- Ενεργοποιήστε μία συνδεδεμένη πηγή και την BeoCenter 1 για να παρακολουθήσετε π.χ. προγράμματα από τον ελεγκτή set-top box (STB) ή βιντεοκασέτες
- Χρησιμοποιήστε τα αριθμητικά πλήκτρα για να επιλέξετε προγράμματα, σελίδες Teletext, κεφάλαια και τίτλους DVD και κομμάτια CD
- Εισάγετε πληροφορίες στα μενού της οθόνης. Πιέστε ◀ ή ▶ ενώ π.χ. η τηλεόραση είναι αναμμένη για να επιλέξετε μία Ομάδα προγραμμάτων που έχετε δημιουργήσει
- Πιέστε για να επιλέξετε μία γλώσσα υπότιτλων*
- Πιέστε για να επιλέξετε διαφορετική γλώσσα διαλόγων*
- Πιέστε GO για να ανακαλέσετε ένα μενού ή να αποθηκεύσετε ρυθμίσεις, πιέστε και κρατήστε πιεσμένο για να ανακαλέσετε λίστες προγραμμάτων ή ένα μενού δίσκου DVD
- Μετακινηθείτε επάνω ή κάτω στα προγράμματα, τις επιλογές μενού ή τα κεφάλαια DVD
- Αποκάλυψη επιπλέον λειτουργιών στην οθόνη του Beo4, π.χ. FORMAT



- TV** Η οθόνη του Beo4 δείχνει την πηγή που έχετε επιλέξει, ή επιπλέον διαθέσιμες λειτουργίες όταν πιέσετε το πλήκτρο LIST
- FORMAT**
- RADIO** Πιέστε RADIO για να ενεργοποιήσετε και να χρησιμοποιήσετε το ραδιόφωνο
- DVD** Ενεργοποίηση του DVD και αναπαραγωγή ενός φορτωμένου δίσκου
- MENU** Πιέστε MENU για να ανακαλέσετε το κυρίως μενού SETUP. Εάν έχετε επιλέξει την STB σαν πηγή σας, με το πάτημα του MENU εμφανίζεται το μενού Set-top Box Controller. Πατήστε MENU για δεύτερη φορά για το κύριο μενού SETUP
- TEXT** Πιέστε για να ανακαλέσετε το Teletext
- Πιέστε για να ανακαλέσετε το μενού του δίσκου DVD
- Πιέστε για να ανακαλέσετε τη γραμμή εργαλείων του DVD στην οθόνη
- Ρυθμίστε την ένταση του ήχου – πιέστε στο μέσο για να σιγήσετε τον ήχο
- EXIT** Έξοδος από τα μενού της οθόνης
- Θέστε την BeoCenter 1 σε αναμονή

*ΣΗΜΕΙΩΣΗ! Σε μερικούς μόνο δίσκους υπάρχουν εναλλακτικές γλώσσες υπότιτλων και διαλόγων.

Χρήση των μενού

Τα μενού στην οθόνη της BeoCenter 1 σας δίνουν πρόσβαση σε έναν αριθμό διαφορετικών επιλογών. Όταν εισέρχεται στο σύστημα του μενού, το πρώτο διαθέσιμο μενού είναι το μενού SETUP.

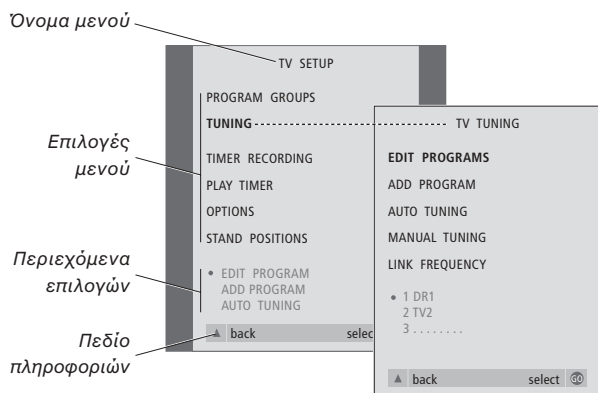

Η ένδειξη κάτω από την οθόνη

Όταν επιλέγετε μια πηγή, όπως την τηλεόραση, ή μια λειτουργία, όπως το Teletext, η ένδειξη αλλάζει κατάλληλα καθώς κάνετε τις επιλογές σας.

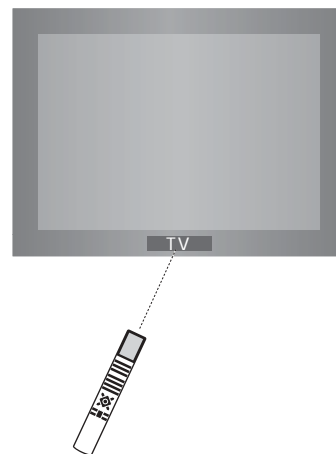

- TV** Πιέστε για ενεργοποίηση της τηλεόρασης
- MENU** Πιέστε για να ανακαλέσετε το μενού TV SETUP
- ▲ Πιέστε για να μετακινηθείτε μεταξύ των διαφορετικών επιλογών του μενού
- ▼
- ◀ ▶ Πιέστε για να εμφανίσετε διάφορες ρυθμίσεις
- GO** Πιέστε για να ανακαλέσετε ένα μενού ή να αποθηκεύσετε μια ρύθμιση που έχετε κάνει
- EXIT** Πιέστε για να βγείτε από το σύστημα των μενού

Παρακολούθηση τηλεόρασης

Μπορείτε να βρείτε ένα τηλεοπτικό πρόγραμμα το οποίο είναι συντονισμένο στην BeoCenter 1 με τέσσερις τρόπους...

- Μετακινούμενοι μέσα σε ολόκληρη τη λίστα των συντονισμένων προγραμμάτων.
- Χρησιμοποιώντας τα αριθμητικά πλήκτρα για να πληκτρολογήσετε τον αριθμό του προγράμματος που θέλετε.
- Ανακαλώντας μια λίστα προγραμμάτων όλων των συντονισμένων προγραμμάτων.
- Επιλέγοντας μία Ομάδα προγραμμάτων. Για περισσότερες πληροφορίες, ανατρέξτε στο κεφάλαιο *Χρησιμοποιήστε Ομάδες προγραμμάτων.*

Καθώς παρακολουθείτε τηλεόραση, μπορείτε επίσης να ρυθμίσετε το φορμά εικόνας και να στρέψετε την BeoCenter 1 αριστερά ή δεξιά.

Μετακίνηση μεταξύ των συντονισμένων προγραμμάτων

Για να αρχίσετε να παρακολουθείτε τηλεόραση, πιέστε TV στο τηλεχειριστήριο Beo4. Η τηλεόραση αυτόματα ενεργοποιείται στο τελευταίο πρόγραμμα που παρακολουθούσατε.

TV	Πιέστε για να ενεργοποιήσετε την BeoCenter 1
▲ ▼	Πιέστε ▲ ή ▼ για να μετακινηθείτε μεταξύ των διαθέσιμων τηλεοπτικών προγραμμάτων
0 – 9	Πληκτρολογήστε τον αριθμό προγράμματος που θέλετε
SAT	Πιέστε κάποιο άλλο πλήκτρο πηγής, π.χ. SAT, για να μεταβείτε στα προγράμματα του set-top box

Πιέζοντας 0 γίνεται εναλλαγή μεταξύ του παρόντος και του προηγούμενου τηλεοπτικού προγράμματος.

Εμφάνιση λίστας όλων των προγραμμάτων

Επιλέξτε μία πηγή, για παράδειγμα TV, και πιέστε και κρατήστε πατημένο το GO στο τηλεχειριστήριο του Beo4 για να εμφανίσετε μία πλήρη λίστα των διαθέσιμων τηλεοπτικών προγραμμάτων. Μπορείτε επίσης να ανακαλέσετε μια λίστα προγραμμάτων για Ομάδες προγραμμάτων.

TV BBC	Πιέστε για ενεργοποίηση της τηλεόρασης
GO	Πιέστε και κρατήστε πιεσμένο για να ανακαλέσετε τη λίστα καναλιών τηλεόρασης
▲ ▼	Μετακινηθείτε επάνω ή κάτω μεταξύ των διαθέσιμων προγραμμάτων
GO	Πιέστε για να ανακαλέσετε το πρόγραμμα που επιλέξατε, ή...
0 – 9	πληκτρολογήστε τον αριθμό του προγράμματος που θέλετε να δείτε

Εμφανίστε τη λίστα προγραμμάτων για μία συγκεκριμένη Ομάδα...

TV BBC	Πιέστε για ενεργοποίηση της τηλεόρασης
◀ ▶ MY GROUP	Πιέστε ◀ ή ▶ επανειλημμένα για να μεταβείτε από τη μία Ομάδα σας στην άλλη
GO	Πιέστε για να ανακαλέσετε την επιλεγμένη Ομάδα
GO	Πιέστε και κρατήστε πιεσμένο για να ανακαλέσετε τη λίστα καναλιών για την Ομάδα αυτή
◀ ▶	Μπορείτε να δείτε τις λίστες προγραμμάτων όλων των άλλων ομάδων πιέζοντας ◀ ή ▶

ΣΗΜΕΙΩΣΗ! Ανατρέξτε στο ξεχωριστό βιβλίο Αναφοράς για πληροφορίες σχετικά με το συντονισμό των τηλεοπτικών καναλιών. Τα προγράμματα του STB είναι διαθέσιμα μόνο εάν η BeoCenter 1 είναι εξοπλισμένη με ενσωματωμένο Set-top Box Controller και είναι συνδεδεμένο ένα Set-top box.

Ρύθμιση του φορμά της εικόνας

Το φορμά της εικόνας που επιλέξατε αλλάζει αντίστοιχα στην οθόνη, σε εικόνα ευρείας οθόνης 16:9 ή σε στάνταρ φορμά 4:3. Το φορμά εικόνας που επιλέγετε δεν αποθηκεύεται όταν αλλάξετε πρόγραμμα ή σβήσετε την BeoCenter 1, το στάνταρ φορμά 4:3 επανεγκαθίσταται.

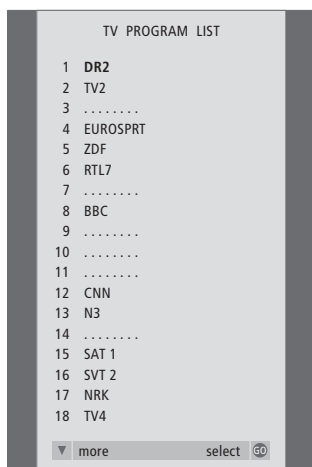

Η λίστα προγραμμάτων για την τηλεόραση έχει τώρα ανακληθεί. Σας παρέχει μία γενική εικόνα όλων των διαθέσιμων τηλεοπτικών προγραμμάτων.

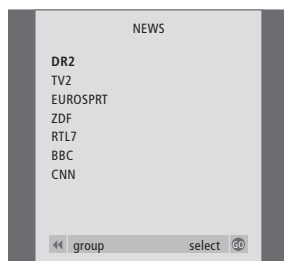

Λίστα Ομάδων... Τα τηλεοπτικά (TV) προγράμματα που επιλέχθηκαν για μία Ομάδα εμφανίζονται επίσης στις λίστες προγράμματος όλων των συντονισμένων προγραμμάτων.

Περιστροφή της BeoCenter 1 αριστερά ή δεξιά

Εάν η BeoCenter 1 σας είναι εφοδιασμένη με τη μηχανοκίνητη βάση, μπορείτε να στρέψετε την BeoCenter 1 αριστερά ή δεξιά με το τηλεχειριστήριο Beo4. Μπορείτε επίσης να στρέψετε την BeoCenter 1 χειροκίνητα.

LIST FORMAT

Πιέστε επανειλημμένα μέχρι να εμφανιστεί το μήνυμα FORMAT στην οθόνη του Beo4.

1 – 2

Πιέστε 1 ή 2 για να επιλέξετε ένα φορμά εικόνας: FORMAT 1 για εικόνα 4:3, ή FORMAT 2 για εικόνα 16:9.

LIST STAND

Πιέστε επανειλημμένα μέχρι να εμφανιστεί το μήνυμα STAND στην οθόνη του Beo4.

◀ ▶

Πιέστε για να στρέψετε την BeoCenter 1 προς τα αριστερά ή προς τα δεξιά, ή

1 – 9

χρησιμοποιήστε τα αριθμητικά πλήκτρα για να επιλέξετε μια προκαθορισμένη θέση. Ο αριθμός 1 αντιστοιχεί στην τελευταία αριστερή θέση, ενώ το 9 αντιστοιχεί στην τελευταία δεξιά.

Για περισσότερες πληροφορίες σχετικά με τον τρόπο προρύθμισης θέσεων παρακολούθησης τηλεόρασης για την BeoCenter 1, ανατρέξτε στις 'Ρυθμίσεις θέσεων τηλεόρασης' στο ξεχωριστό βιβλίο Αναφοράς.

ΣΗΜΕΙΩΣΗ! Όταν το Beo4 είναι σε λειτουργία ραδιοφώνου, δεν είναι δυνατή η ανάκληση της επιλογής STAND στην οθόνη του Beo4.

Ρύθμιση της έντασης ήχου

Η BeoCenter 1 διαθέτει πολλές δυνατότητες ρύθμισης της έντασης του ήχου.

Μπορείτε οποιαδήποτε στιγμή να ρυθμίσετε την ένταση ή να σιγήσετε τελείως τον ήχο.













Εάν τα προγράμματα μεταδίδονται με διαφορετικά είδη ήχου ή γλώσσες, μπορείτε να επιλέξετε ανάμεσα τους.

Εάν έχετε συνδέσει ηχεία στην BeoCenter 1, μπορείτε να επιλέξετε ελεύθερα το συνδυασμό ηχείων που προτιμάτε.

Όταν ενεργοποιείτε την BeoCenter 1 ή μία από τις πηγές που συνδέονται σ' αυτήν, τα ηχεία που μπορεί να έχετε συνδεδεμένα μπορούν να ενεργοποιηθούν ή να απενεργοποιηθούν, ανάλογα με το είδος του ήχου που ταιριάζει στη πηγή που χρησιμοποιείτε.

Ρύθμιση ή σίγαση του ήχου

Ενώ παρακολουθείτε τηλεόραση, μπορείτε να ρυθμίσετε την ένταση του ήχου της τηλεόρασης οποιαδήποτε στιγμή ή να σιγάσετε εντελώς τον ήχο.

  VOL 26	Πιέστε  ή  για να αυξήσετε ή να μειώσετε την ένταση του ήχου
  MUTE	Πιέστε στο μέσον των πλήκτρων  και  για να διακόψετε προσωρινά τον ήχο
 	Πιέστε  ή  ξανά για να επανέλθει ο ήχος

Αλλαγή του τύπου του ήχου ή της γλώσσας

Εάν υπάρχουν διαφορετικοί τύποι ήχου ή γλώσσας, μπορείτε να αποθηκεύσετε τον αγαπημένο σας τύπο ήχου κατά το συντονισμό των καναλιών της τηλεόρασης. Ωστόσο, είναι δυνατό επίσης να επιλέξετε ανάμεσα σε τύπους ήχου ή γλώσσες κατά την παρακολούθηση ενός προγράμματος.

LIST SOUND	Πιέστε επανειλημμένα μέχρι να εμφανιστεί η ένδειξη SOUND* στην οθόνη του Beo4
GO MONO	Πιέστε για να δείτε τον τρέχοντα τύπο ήχου στην οθόνη σας
GO STEREO	Πιέστε επανειλημμένα για να επιλέξετε διαφορετικό τύπο ήχου ή διαφορετική γλώσσα σε ένα πολυγλωσσικό πρόγραμμα
EXIT	Πιέστε για να βγείτε από τη λειτουργία SOUND

*Για να εμφανιστεί η ένδειξη SOUND στο Beo4, πρέπει πρώτα να την προσθέσετε στη λίστα λειτουργιών του Beo4. Ανατρέξτε στον Οδηγό της Beo4 για περισσότερες πληροφορίες.

Ρύθμιση ισορροπίας ηχείων και επιλογή συνδυασμού ηχείων

Όταν συνδέετε ηχεία στο BeoCenter 1 σας, μπορείτε να ρυθμίσετε την ισορροπία των ηχείων και να επιλέξετε ένα συνδυασμό ηχείων οποιαδήποτε στιγμή.

LIST	Πιέστε επανειλημμένα μέχρι να εμφανιστεί η ένδειξη SPEAKER στην οθόνη του Beo4	Συνδυασμοί ηχείων
SPEAKER		SPEAKER 1 Ήχος μόνο από τα ηχεία της τηλεόρασης. Για προγράμματα με διάλογο, π.χ. τηλεοπτικές ειδήσεις.
◀ ▶	Πιέστε για να ρυθμίσετε την ισορροπία ανάμεσα στο αριστερό και το δεξί ηχείο	SPEAKER 2 Στερεοφωνικός ήχος στα δύο εξωτερικά εμπρός ηχεία. Το subwoofer BeoLab 2 είναι ενεργό. Για μουσικά CD.
1 – 3	Πιέστε για να επιλέξετε ένα συνδυασμό ηχείων	SPEAKER 3 Τα ηχεία της τηλεόρασης, τα εμπρός εξωτερικά ηχεία και το subwoofer BeoLab 2 είναι ενεργά. Για στερεοφωνικά τηλεοπτικά προγράμματα.
EXIT	Πιέστε για να βγείτε από τη λειτουργία SPEAKER	

Ανατρέξτε στο κεφάλαιο *Ρύθμιση επιλογών ήχου* στο ξεχωριστό Βιβλίο αναφοράς για περισσότερες πληροφορίες σχετικά με την προεπιλογή συνδυασμού ηχείων.

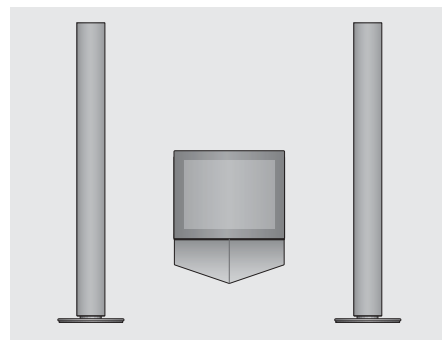

ΣΗΜΕΙΩΣΗ! Ανατρέξτε στο κεφάλαιο 'Υποδοχές στο πίσω μέρος' στο ξεχωριστό Βιβλίο Αναφοράς για περισσότερες πληροφορίες σχετικά με το πώς θα συνδέσετε ηχεία στην BeoCenter 1 και στον Οδηγό που παρέχεται με τη μονάδα ήχου surround για πληροφορίες σχετικά με τον ήχο surround.

Το Teletext σας προσφέρει ένα θησαυρό πληροφοριών. Η BeoCenter 1 σας βοηθά να το βρείτε γρήγορα.

Τα πλήκτρα βέλη στο Beo4, η γραμμή μενού στο πάνω μέρος της οθόνης και ο φωτισμένος κέρσορας σας βοηθούν να μετακινηθείτε στη σελίδα που επιθυμείτε με ένα βήμα. Όταν φτάσετε εκεί, μπορείτε να διακόψετε τη ροή των υποσελίδων και να τις διαβάσετε με την ησυχία σας.

Η BeoCenter 1 θυμάται τις αγαπημένες σας σελίδες, σας επιστρέφει πίσω στην προηγούμενη σελίδα, αποκαλύπτει τα κρυφά μηνύματα ή σας βοηθά να μετακινηθείτε στην υπηρεσία Teletext κάποιου άλλου προγράμματος.

Μέσω της λειτουργίας SETUP, μπορείτε να δημιουργήσετε μέχρι 9 αγαπημένες σελίδες MEMO σε κάθε διαθέσιμη υπηρεσία Teletext. Αποθηκεύστε μια σελίδα με τους υπότιτλους Teletext σαν σελίδα MEMO με αριθμό 9, και οι υπότιτλοι Teletext εμφανίζονται αυτόματα όταν εμφανίζεται το πρόγραμμα αυτό.

Εξερεύνηση στο Teletext

Εξερευνήστε τις σελίδες του Teletext χρησιμοποιώντας τη γραμμή των μενού στο πάνω μέρος της σελίδας Teletext.

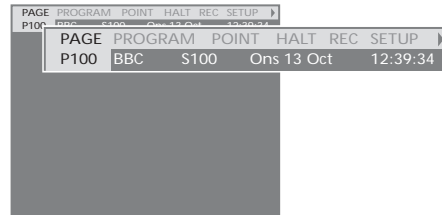

Πιέστε **TEXT** για να αποκτήσετε πρόσβαση στο Teletext και **EXIT** για να βγείτε από το Teletext.

Εάν πιέσετε **EXIT** και βγείτε από το Teletext πριν βρεθεί η σελίδα που θέλετε, η ένδειξη TEXT σας ενημερώνει όταν βρεθεί η σελίδα. Πιέστε **GO** για να δείτε τη σελίδα. Παρακαλούμε σημειώστε ότι δε θα εμφανιστεί τέτοια ειδοποίηση εάν π.χ. αλλάξετε προγράμματα ή βγείτε από το Teletext επιλέγοντας μία νέα πηγή, όπως V.TAPE.

Για να μετακινηθείτε σε μια νέα σελίδα...

- > Πληκτρολογήστε τον αριθμό της σελίδας που θέλετε να δείτε, ή...
- > μετακινήστε το φωτισμένο κέρσορα στο PAGE πιέζοντας το ◀.
- > Πιέστε ▲ ή ▼ για να μετακινηθείτε μεταξύ των σελίδων, και κρατήστε πιεσμένο για να μετακινηθείτε γρηγορότερα.
- > Πιέστε **GO** για να μετακινηθείτε στις σελίδες ευρετηρίου (100, 200, 300, κλπ.).

Για να μετακινηθείτε χρησιμοποιώντας τις ορατές αναφορές σελίδων...

- > Πιέστε ▶ για να μετακινήσετε τον κέρσορα στην μπάρα στο POINT.
- > Πιέστε **GO** ή ▼ για να τοποθετήσετε τον κέρσορα στη σελίδα.
- > Μετακινήστε τον κέρσορα σε μια αναφορά σελίδας χρησιμοποιώντας τα πλήκτρα βέλους και πιέστε **GO**.

Για να επιστρέψετε στην προηγούμενη σελίδα...

- > Όταν χρησιμοποιείτε την ένδειξη POINT για να μετακινηθείτε σε άλλη σελίδα, η ένδειξη POINT στη γραμμή των μενού θα αλλάξει σε RETURN.
- > Ενώ βρίσκεστε στη νέα σελίδα πιέστε **GO** για να επιστρέψετε στην προηγούμενη σελίδα.

Η λειτουργία RETURN σας γυρίζει πίσω μόνο μια σελίδα. Επιστρέψετε σε σελίδες που είχατε προηγουμένως ανακαλέσει χρησιμοποιώντας τις λειτουργίες PAGE ή MEMO.

Για να μεταβείτε σε άλλη υπηρεσία Teletext...

- > Μετακινήστε το φωτισμένο κέρσορα στο PROGRAM πιέζοντας το ▶.
- Εάν έχουν δημιουργηθεί σελίδες MEMO, το MEMO θα είναι φωτισμένο όταν ενεργοποιήσετε το Teletext. Πιέστε ▲ ή ▼ όταν το MEMO είναι φωτισμένο για να βρείτε το PROGRAM.
- > Πιέστε **GO** για να ανακαλέσετε μία λίστα προγραμμάτων.
- > Πιέστε ▲ ή ▼ για να βρείτε ένα πρόγραμμα που επιθυμείτε.
- > Πιέστε **GO** για να μεταβείτε σε άλλη υπηρεσία Teletext.

Δημιουργία ή διαγραφή σελίδων MEMO

Μπορείτε να αποθηκεύσετε τις σελίδες Teletext που χρησιμοποιείτε συχνότερα ως σελίδες MEMO, ώστε να μπορείτε να τις ανακαλείτε ευκολότερα όταν παρακολουθείτε μια υπηρεσία Teletext. Μπορείτε να αποθηκεύσετε 9 αγαπημένες σελίδες MEMO.

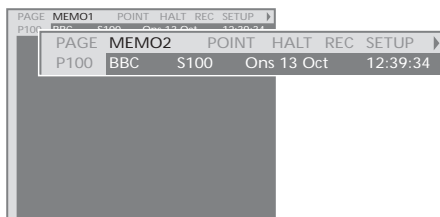

Για να σταματήσετε τη ροή υποσελίδων...

- > Πιέστε **STOP** για να γίνει παύση ροής των υποσελίδων, ή...
- > μετακινήστε τον κέρσορα στο HALT και πιέστε **GO**. Η ένδειξη HALT θα αντικατασταθεί από μια ομάδα τεσσάρων ψηφίων.
- > Χρησιμοποιήστε τα ▼ και ▲ για να μεταβείτε στην υποσελίδα που θέλετε να δείτε, ή πληκτρολογήστε τον αριθμό της.
- > Πιέστε **GO** για να επανεκκινήσετε τη ροή των σελίδων.

Για να αποκαλύψετε κρυφά μηνύματα...

- > Μετακινήστε τον κέρσορα στην μπάρα στο ►.
- > Πιέστε **GO** για να αλλάξετε το SETUP σε REVEAL.
- > Πιέστε **GO** ξανά για να αποκαλύψετε κρυφά μηνύματα κειμένου στην τρέχουσα σελίδα.

Για να δημιουργήσετε μια σελίδα MEMO...

- > Βρείτε μια σελίδα που χρησιμοποιείτε συχνά.
- > Πιέστε ◀ ή ▶ για να μετακινήσετε τον κέρσορα κατά μήκος της γραμμής μενού στο SETUP και πιέστε **GO**. Οι 9 διαθέσιμες θέσεις σελίδων MEMO εμφανίζονται με αριθμούς. Η πρώτη θέση φωτίζεται.
- > Πιέστε **GO** για να αποθηκεύσετε την τρέχουσα σελίδα. Ο κέρσορας μετακινείται στην επόμενη διαθέσιμη σελίδα MEMO.
- > Χρησιμοποιήστε τα αριθμητικά πλήκτρα στο Βοο4 για να επιλέξετε την επόμενη σελίδα teletext που θέλετε να αποθηκεύσετε.
- > Επαναλάβετε τη διαδικασία για κάθε σελίδα που θέλετε να αποθηκεύσετε.
- > Για να βγείτε από τη ρύθμιση MEMO, πιέστε ◀ ή ▶ για να μετακινήσετε τον κέρσορα στο BACK και πιέστε **GO**.

Αν θέλετε οι διαθέσιμοι υπότιτλοι Teletext να εμφανίζονται αυτόματα για ένα συγκεκριμένο πρόγραμμα, αποθηκεύστε τους υπότιτλους Teletext στη σελίδα MEMO 9.

Για να διαγράψετε μια σελίδα MEMO...

- > Πιέστε ◀ ή ▶ για να μετακινήσετε τον κέρσορα στο SETUP και πιέστε **GO**.
- > Μετακινήστε τον κέρσορα στη σελίδα MEMO που θέλετε να διαγράψετε και πιέστε το κίτρινο πλήκτρο.
- > Πιέστε και πάλι το κίτρινο πλήκτρο για επιβεβαίωση.

Χρήση σελίδων MEMO

Εάν έχετε δημιουργήσει αγαπημένες σελίδες MEMO, μπορείτε να μετακινηθείτε μεταξύ αυτών απευθείας.

Για να ανακαλέσετε σελίδες MEMO...

- > Πιέστε **TEXT** για να ανακαλέσετε το Teletext.
- > Πιέστε ▲ ή ▼ για να μετακινηθείτε μεταξύ των σελίδων MEMO.
- > Πιέστε **EXIT** για να βγείτε από το Teletext.

Αν έχετε αποθηκεύσει πολλά προγράμματα και θέλετε να έχετε γρήγορη πρόσβαση στα αγαπημένα σας προγράμματα, χωρίς να χρειάζεται να ψάχνετε στη λίστα κάθε φορά, τοποθετήστε τα σε μια Ομάδα. Δε χρειάζεται πλέον να ψάχνετε ανάμεσα στα προγράμματα που δε χρησιμοποιείτε.

Δώστε στις Ομάδες το όνομα των ατόμων που τις παρακολουθούν π.χ. – 'Μπαμπάς' ή 'Μαίρη' – ή σύμφωνα με τα είδη των προγραμμάτων που συμπεριλάβατε, όπως 'Ειδήσεις' ή 'Αθλητικά'.

Όταν έχετε δημιουργήσει και επιλέξει μια συγκεκριμένη Ομάδα, μετακινήστε μόνο μεταξύ των τηλεοπτικών (TV) ή STB* προγραμμάτων που ανήκουν μόνο στη συγκεκριμένη Ομάδα. Μετακινηθείτε σε μια διαφορετική Ομάδα για να παρακολουθήσετε μια διαφορετική ομάδα προγραμμάτων, ή μετακινηθείτε από την ένδειξη GROUPS στην τηλεόραση (TV) για να δείτε όλα τα συντονισμένα τηλεοπτικά προγράμματα.

Επιλογή προγραμμάτων σε μία Ομάδα

Έχετε πρόσβαση στις Ομάδες σας ενεργοποιώντας τη λειτουργία Ομάδες. Πιέστε τα πλήκτρα βέλη για να επιλέξετε την Ομάδα που αναζητάτε, και στη συνέχεια μετακινηθείτε στα προγράμματα που περιλαμβάνει η Ομάδα.

- TV** Πιέστε για ενεργοποίηση της τηλεόρασης
- ◀ ▶
MY GROUP Μετακινηθείτε αριστερά ή δεξιά στις διάφορες Ομάδες
- GO**
NEWS Όταν βρείτε την Ομάδα που θέλετε, πιέστε GO για να επιλέξετε την Ομάδα σας
- ▲
▼
0 – 9
TV 2
BBC Μετακινηθείτε επάνω ή κάτω ανάμεσα στα προγράμματα της συγκεκριμένης Ομάδας, ή χρησιμοποιήστε τα αριθμητικά πλήκτρα για να πληκτρολογήσετε τον αριθμό προγράμματος το οποίο θέλετε να παρακολουθήσετε
- ◀ ▶
SPORT
GO Μετακινηθείτε αριστερά ή δεξιά για να μετακινηθείτε σε άλλη Ομάδα – και πιέστε GO για να την ανακαλέσετε

Πατήστε και κρατήστε πατημένο το GO στη λειτουργία Ομάδων για να δείτε μία λίστα προγραμμάτων για την τρέχουσα Ομάδα.

Δημιουργία Ομάδων

Με την BeoCenter 1, έχετε τη δυνατότητα να δημιουργήσετε μέχρι 8 διαφορετικές Ομάδες προγραμμάτων, ανάλογα με το χρήστη ή τον τύπο του προγράμματος. Κάθε Ομάδα μπορεί να περιλαμβάνει μέχρι 18 προγράμματα. 'Αντίγραφα' του ίδιου προγράμματος μπορούν να αποθηκευτούν σε διαφορετικές Ομάδες.

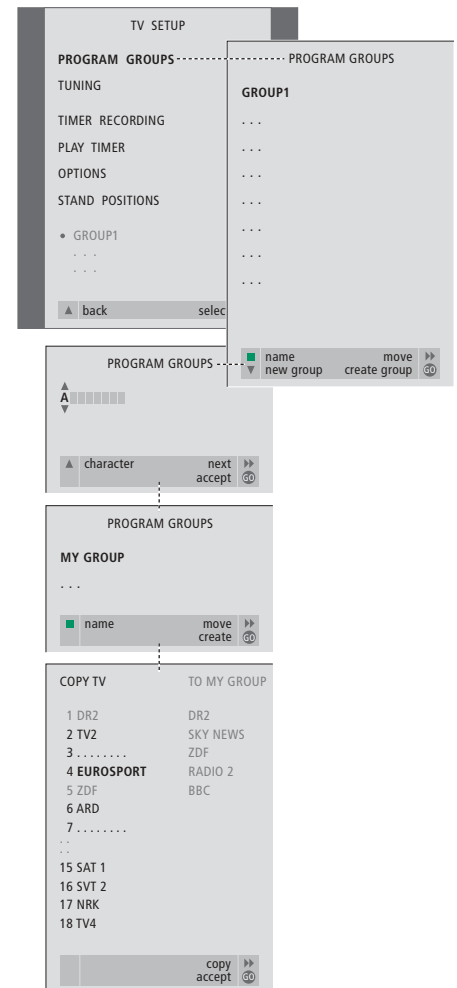

*ΣΗΜΕΙΩΣΗ! Για τη λήψη set-top box (STB) προγραμμάτων, η BeoCenter 1 σας θα πρέπει να είναι εξοπλισμένη με ενσωματωμένο Set-top Box Controller και επίσης ένα set-top box θα πρέπει να είναι συνδεδεμένο.

Μετακίνηση προγραμμάτων μέσα σε μία Ομάδα

Μπορείτε να αλλάξετε τη σειρά με την οποία τα προγράμματα σας εμφανίζονται μέσα σε μία Ομάδα και να διαγράψετε προγράμματα μίας Ομάδας.

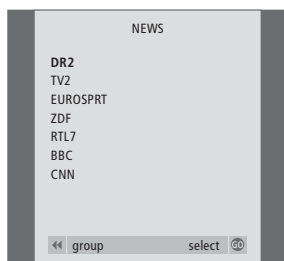

- > Πιέστε **TV** για να ενεργοποιήσετε την τηλεόραση ή **RADIO** για να ενεργοποιήσετε το ραδιόφωνο.
- > Πιέστε **MENU** για να ανακαλέσετε το μενού TV SETUP. Η ένδειξη PROGRAM GROUPS είναι ήδη φωτισμένη.
- > Πιέστε **GO** για να ανακαλέσετε το μενού PROGRAM GROUPS.
- > Πιέστε ▼ για να μετακινήσετε τον κέρσορα σε μια κενή Ομάδα και πιέστε το πράσινο πλήκτρο για να μπορέσετε να ονομάσετε τη νέα Ομάδα.
- > Πιέστε ▲ ή ▼ για χαρακτήρες και ◀ ή ▶ για να μετακινηθείτε στην επόμενη ή στην προηγούμενη θέση χαρακτήρα.
- > Πιέστε **GO** για να αποθηκεύσετε το όνομα, και πιέστε **GO** ξανά για την αντιγραφή προγραμμάτων στη νέα Ομάδα.
- > Πιέστε ▲ ή ▼ για την εύρεση του προγράμματος που θέλετε να αντιγράψετε στη νέα Ομάδα.
- > Πιέστε ▶ για να αντιγράψετε ένα τηλεοπτικό πρόγραμμα στην Ομάδα σας.
- > Πιέστε **GO** για να αποθηκεύσετε την Ομάδα.
- > Πιέστε ▲ για να επιστρέψετε μέσω των προηγούμενων μενού ή πιέστε **EXIT** για να βγείτε από τα μενού της οθόνης απευθείας.

Τα προγράμματα Set-top box δεν μπορούν να τοποθετηθούν στην ίδια Ομάδα μαζί με τηλεοπτικά και ραδιοφωνικά προγράμματα. Για περισσότερες πληροφορίες σχετικά με τον τρόπο δημιουργίας Ομάδων προγραμμάτων STB, παρακαλούμε ανατρέξτε στο κεφάλαιο στο ξεχωριστό Βιβλίο αναφοράς με τίτλο *Εάν έχετε Set-top Box Controller*.

- > Πιέστε **TV** για να ενεργοποιήσετε την τηλεόραση ή **RADIO** για να ενεργοποιήσετε το ραδιόφωνο.
- > Πιέστε **MENU** για να ανακαλέσετε το μενού TV SETUP. Η ένδειξη PROGRAM GROUPS είναι ήδη φωτισμένη.
- > Πιέστε **GO** για να ανακαλέσετε το μενού PROGRAM GROUPS.
- > Πιέστε ▼ για να φωτίσετε μία Ομάδα και πιέστε **GO** για να την επιλέξετε.
- > Πιέστε ▼ για να φωτίσετε το πρόγραμμα που θέλετε να μετακινήσετε ή να διαγράψετε.
- > Πιέστε ▶ για να μετακινήσετε το πρόγραμμα εκτός της λίστας και πιέστε ▲ ή ▼ για να το μετακινήσετε στη νέα θέση.
- > Πιέστε ◀ για να μετακινήσετε το πρόγραμμα πίσω στη λίστα, ή πατήστε το κίτρινο πλήκτρο για να το διαγράψετε. Όταν διαγράψετε ένα πρόγραμμα από τη λίστα, τα υπολειπόμενα προγράμματα συμπυκνώνονται.
- > Εάν το πρόγραμμα αλλάξει θέσεις με άλλο πρόγραμμα, στη συνέχεια μετακινήστε το πρόγραμμα αυτό σε νέα θέση.
- > Έχοντας ολοκληρώσει τη μετακίνηση ή διαγραφή προγραμμάτων σε μία ομάδα, πιέστε **GO** για να την αποθηκεύσετε.

Η BeoCenter 1 σας επιτρέπει να αναπαράγετε DVD, video CD και μουσικό CD.

Η φόρτωση γίνεται μέσω της γραμμής LOAD κάτω από την οθόνη της τηλεόρασης, και οι λειτουργίες αναπαραγωγής όπως η μετακίνηση, η αλλαγή κεφαλαίων, το άνοιγμα του μενού δίσκου DVD, η παύση αναπαραγωγής και η αργή κίνηση εκτελούνται με το τηλεχειριστήριο Beo4.

Κατά την αναπαραγωγή audio CD, η οθόνη της BeoCenter 1 είναι κενή.

Φόρτωση και αναπαραγωγή δίσκου DVD

Η φόρτωση ενός δίσκου στο DVD player γίνεται μέσω της γραμμής LOAD στο ταμπλό χειρισμού από κοντά της BeoCenter 1, ακριβώς κάτω από την οθόνη της τηλεόρασης.

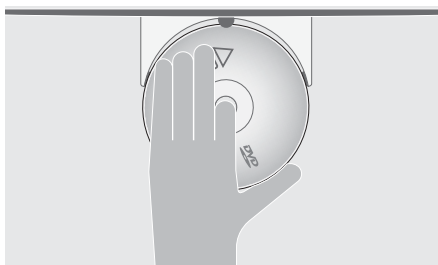
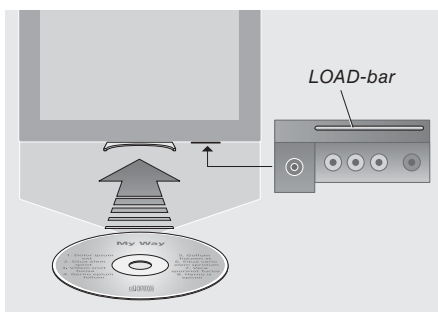

Τοποθετήστε ένα δίσκο στο συρταράκι με τέτοιο τρόπο ώστε οι πλαϊνές άκρες του δίσκου να κάθονται πάνω στα πλευρικά αυτάκια του συρταριού, ενώ η εμπρός άκρη του δίσκου να κάθεται κάτω από το εμπρός αυτάκι του συρταριού.

Για να φορτώσετε ένα δίσκο και να αρχίσει η αναπαραγωγή...

- > Πιέστε LOAD στο ταμπλό χειρισμού από κοντά. Το συρταράκι ανοίγει, και το παράθυρο ενδείξεων σας προτρέπει να φορτώσετε ένα δίσκο.
- > Τοποθετήστε ένα δίσκο στο συρταράκι όπως περιγράφεται αριστερά.
- > Πιέστε και κρατήστε πιεσμένο το LOAD. Το συρταράκι κλείνει, ο δίσκος DVD ενεργοποιείται και η αναπαραγωγή αρχίζει αυτόματα.*

Για να φορτώσετε ένα δίσκο DVD ενώ παρακολουθείτε τηλεόραση ή ακούτε ραδιόφωνο, π.χ. για αναπαραγωγή αργότερα, πιέστε LOAD μια φορά χωρίς να κρατάτε πατημένη τη γραμμή. Το συρταράκι κλείνει.

Εάν επανεκκινήσετε την αναπαραγωγή ενός φορτωμένου δίσκου μετά από μια διακοπή, η BeoCenter 1 θα σας προτρέψει να συνεχίσετε την αναπαραγωγή από το σημείο που την είχατε διακόψει. Ένα παράθυρο στην επάνω αριστερή γωνία της οθόνης εμφανίζει την ένδειξη RESUME. Πιέστε GO για να συνεχίσετε την αναπαραγωγή. Εάν δεν πιέσετε GO στο διάστημα που το παράθυρο εμφανίζεται στην οθόνη, η αναπαραγωγή αρχίζει αυτόματα από την αρχή του δίσκου.

*ΣΗΜΕΙΩΣΗ! Αν το DVD player δεν αναγνωρίζει το φορμά ενός φορτωμένου δίσκου, ο δίσκος εξάγεται και το DVD LOAD εμφανίζεται στο παράθυρο ενδείξεων. Κάτι τέτοιο μπορεί να οφείλεται σε σφάλματα του δίσκου, όπως σκόνη, βρωμιά, δακτυλικά αποτυπώματα ή γδαρσίματα. Ανατρέξτε στο κεφάλαιο 'Φροντίδα της BeoCenter 1' στο ξεχωριστό βιβλίο Αναφοράς για περισσότερες πληροφορίες σχετικά με το χειρισμό των δίσκων DVD.

Κατά την αναπαραγωγή μουσικού CD...

Μπορείτε να ξεκινήσετε ή να διακόψετε τελείως την αναπαραγωγή, να μετακινηθείτε από το ένα κομμάτι στο άλλο, ή να μετακινηθείτε πίσω και εμπρός σε διαφορετικές ταχύτητες σε ένα δίσκο μέσω του τηλεχειριστηρίου Beo4.

Για να αλλάξετε κομμάτια σε ένα μουσικό CD...

- ▲ ▼ Πιέστε ▲ ή ▼ για να μετακινηθείτε στο επόμενο ή στο προηγούμενο κομμάτι
DVD - 3
- ▲ ▼ Πιέστε επανειλημμένα για να μεταβείτε σε άλλο κομμάτι του CD
DVD - 5
- 1 - 9 Εισάγετε τον αριθμό κομματιού στο Beo4 για να μεταβείτε απευθείας στο κομμάτι αυτό

Για να παύσετε ή να διακόψετε τελείως την αναπαραγωγή ενός μουσικού CD...

- DVD** Πιέστε το πλήκτρο DVD στο Beo4 για να αρχίσει η αναπαραγωγή του CD
- STOP** Πιέστε για παύση της αναπαραγωγής
- STOP** Πιέστε για να διακόψετε τελείως την αναπαραγωγή, ή...
- GO** πιέστε για συνέχεια της αναπαραγωγής. Εάν η αναπαραγωγή έχει σταματήσει τελείως, πιέστε για επανεκκίνηση της αναπαραγωγής από την αρχή

Για να μετακινηθείτε προς τα εμπρός ή προς τα πίσω σε ένα μουσικό CD...

- ◀ ▶ Πιέστε ◀ ή ▶ για να μετακινηθείτε προς τα πίσω ή προς τα εμπρός κατά τη διάρκεια της αναπαραγωγής
- GO** Πιέστε για συνέχεια της αναπαραγωγής

Κατά την αναπαραγωγή DVD...

Μπορείτε να ξεκινήσετε ή να διακόψετε την αναπαραγωγή, να μεταβείτε από το ένα κεφάλαιο στο άλλο, ή να μετακινηθείτε πίσω και εμπρός χωρίς να ανακαλέσετε το μενού DVD στην οθόνη.

Για να αλλάξετε κεφάλαια σε ένα DVD...

- GO** Πιέστε GO και μετά ▲ ή ▼ για να μετακινηθείτε στο επόμενο ή στο προηγούμενο κεφάλαιο
DVD - 1 3
- GO** Πιέστε GO και στη συνέχεια επανειλημμένα ▲ ή ▼ για να μεταβείτε σε άλλο κεφάλαιο του δίσκου
DVD - 1 5
- 1 - 9 Εισάγετε τον αριθμό κεφαλαίου στο Beo4 για να μεταβείτε απευθείας στο κεφάλαιο αυτό

Για να παύσετε ή να διακόψετε τελείως την αναπαραγωγή ενός DVD...

- DVD** Πιέστε το πλήκτρο DVD στο Beo4 για να αρχίσει η αναπαραγωγή του DVD
- ▲ Πιέστε για παύση της αναπαραγωγής
- STOP** Πιέστε για να διακόψετε τελείως την αναπαραγωγή, ή...
- GO** πιέστε για συνέχεια της αναπαραγωγής. Εάν η αναπαραγωγή έχει σταματήσει τελείως, πιέστε για επανεκκίνηση της αναπαραγωγής από την αρχή

Για να μετακινηθείτε προς τα εμπρός ή προς τα πίσω σε ένα DVD...

- ◀ ▶ Πιέστε ◀ ή ▶ για να μετακινηθείτε προς τα πίσω ή προς τα εμπρός κατά τη διάρκεια της αναπαραγωγής
- ◀ ▶ Πιέστε ξανά για να αλλάξετε την ταχύτητα
- GO** Πιέστε για συνέχεια της αναπαραγωγής

Το μενού δίσκου DVD

Τα DVD μπορεί να περιέχουν κάποιες ιδιαίτερες λειτουργίες, όπως για παράδειγμα επιλογή μεμονωμένων σκηνών ή κεφαλαίων, γλώσσα υπότιτλων, κλπ., οι οποίες είναι διαθέσιμες μέσω του μενού δίσκου.

Ενώ έχετε επιλέξει DVD...

- Πιέστε το κίτρινο πλήκτρο για να εμφανίσετε το μενού του δίσκου
- ▲ Χρησιμοποιήστε τα πλήκτρα βέλη για να μετακινηθείτε μεταξύ των λειτουργιών του δίσκου
- ◀ ▶
- ▼
- GO** Πιέστε GO δύο φορές για να καταχωρήσετε την επιλογή σας
- GO**

Ορισμένα DVD προσφέρουν ειδικά χαρακτηριστικά, προσωρινά διαθέσιμα κατά την αναπαραγωγή, π.χ. επιπλέον σκηνές από την ταινία. Οι λειτουργίες αυτές μπορεί να συνοδεύονται από οπτική ένδειξη για να αντιληφθείτε ότι είναι διαθέσιμες. Στις περιπτώσεις αυτές, πιέστε GO δύο φορές τη μία αμέσως μετά την άλλη, για να κάνετε μια επιλογή.

ΣΗΜΕΙΩΣΗ! Το BeoCenter 1 μπορεί να έχει τη δυνατότητα αναπαραγωγής δίσκων με άλλα μορμά αρχείων. Εάν φορτωθεί τέτοιος δίσκος χειριστείτε το μενού της οθόνης σαν να ήταν φορτωμένο ένα DVD.

Οι κύριες λειτουργίες του DVD player είναι προσβάσιμες μέσω της γραμμής εργαλείων στο πάνω μέρος της οθόνης.

Η γραμμή εργαλείων στην οθόνη σας παρέχει γρήγορη πρόσβαση σε πρόσθετες λειτουργίες του DVD. Μερικές από τις λειτουργίες είναι η μεγέθυνση μιας ακινητοποιημένης εικόνας (zoom in), η αναπαραγωγή σε αργή κίνηση ή η έναρξη αναπαραγωγής από κάποιο συγκεκριμένο σημείο που έχει ήδη αναπαραχθεί.

Για να μάθετε περισσότερα σχετικά με τις επί μέρους λειτουργίες και τη χρήση τους, ανατρέξτε στις επόμενες σελίδες.

Το παράθυρο Ανάδρασης (Feedback) στην έξω αριστερή άκρη της γραμμής εργαλείων σας ενημερώνει για την τρέχουσα κατάσταση συγκεκριμένων λειτουργιών.

Η γραμμή εργαλείων

Μετακινηθείτε από το ένα σύμβολο της γραμμής εργαλείων στο άλλο και δείτε τις επιλογές για την κάθε λειτουργία. Οι τρέχουσες ρυθμίσεις εμφανίζονται κάτω από τα σύμβολα της γραμμής εργαλείων.

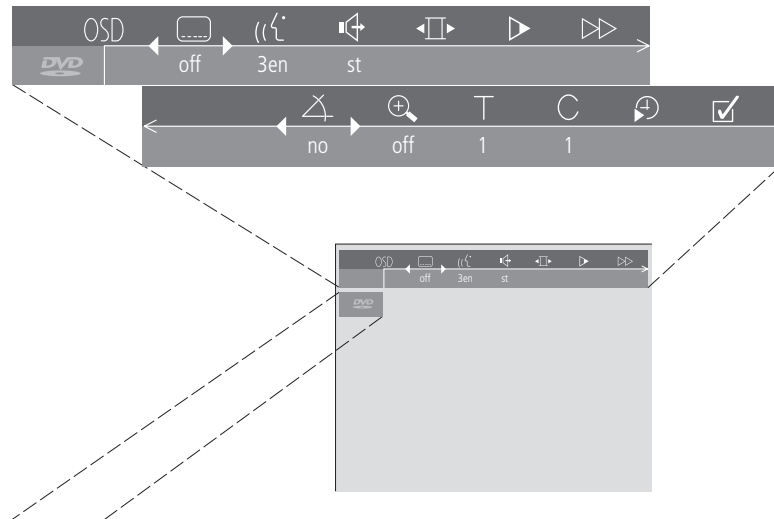

Το παράθυρο Ανάδρασης (Feedback)

Χρησιμοποιείται κάμερα με εναλλαγές γωνίας. Αυτή η λειτουργία του δίσκου διατίθεται μόνο σε ορισμένα DVD.



Ο Γονικός Έλεγχος (Parental Control) έχει ενεργοποιηθεί. Για περισσότερες πληροφορίες σχετικά με το Γονικό έλεγχο, ανατρέξτε στο *Access Control* στη σελίδα 36 στο βιβλίο Αναφοράς.



Ασφαλής για παιδιά. Ο δίσκος έχει ελεγχθεί για σκληρές βίας και έχει κριθεί κατάλληλος για παιδιά.



Η αναπαραγωγή του δίσκου συνεχίζεται από το σημείο που προηγουμένως είχε διακοπεί.



Η ενέργεια δεν είναι έγκυρη. Υποδηλώνει ότι η εν λόγω λειτουργία δεν μπορεί να ενεργοποιηθεί στο συγκεκριμένο χρονικό σημείο.

Για να χρησιμοποιήσετε τη γραμμή εργαλείων κατά την αναπαραγωγή...

- > Πιέστε το μπλε πλήκτρο για να ανακαλέσετε τη γραμμή εργαλείων στην οθόνη.
- > Πιέστε ◀ ή ▶ για να μετακινηθείτε από λειτουργία σε λειτουργία.
- > Πιέστε ▲ ή ▼ για να εμφανίσετε τις επιλογές των ρυθμίσεων μιας συγκεκριμένης λειτουργίας.
- > Χρησιμοποιήστε τα αριθμητικά πλήκτρα για να επιλέξετε, για παράδειγμα, συγκεκριμένα κεφάλαια.
- > Πιέστε **EXIT** για να αφαιρέσετε τη γραμμή εργαλείων στην οθόνη.
- > Πιέστε **GO** για να συνεχίσετε την αναπαραγωγή.

Τα σύμβολα της γραμμής εργαλείων

Ο παρακάτω είναι ένας κατάλογος όλων των συμβόλων στη γραμμή εργαλείων και μία επεξήγηση των λειτουργιών που ενεργοποιούνται από το κάθε σύμβολο. Εμφανίζονται επίσης οι συντομεύσεις του Beo4.

Ρυθμίσεις προτιμήσεων Χρήστη

Μέσω του μενού αυτού μπορείτε να αλλάξετε τις ρυθμίσεις για την εικόνα, τον ήχο, τη γλώσσα και το Γονικό Έλεγχο. Για περισσότερες πληροφορίες σχετικά με το μενού User Preferences, ανατρέξτε στο κεφάλαιο, *Αλλαγή ρυθμίσεων εικόνας, ήχου ή γλώσσας*.

Γλώσσα υπότιτλων*

Συχνά στα DVD διατίθενται υπότιτλοι σε διάφορες γλώσσες. Μπορείτε να επιλέξετε ανάμεσα στις γλώσσες υπότιτλων που διατίθενται στο DVD σας. Για να αλλάξετε τους υπότιτλους απευθείας κατά τη διάρκεια της αναπαραγωγής, πιέστε το πράσινο πλήκτρο στο Beo4.

Γλώσσα αναπαραγωγής*

Οι διάλογοι σε μια ταινία DVD μπορεί να έχουν ηχογραφηθεί σε διάφορες γλώσσες, και να έχουν όλοι αποθηκευθεί στο δίσκο. Μπορείτε να επιλέξετε μεταξύ των διαθέσιμων γλωσσών στο συγκεκριμένο δίσκο. Για να αλλάξετε απευθείας τη γλώσσα αναπαραγωγής κατά τη διάρκεια της αναπαραγωγής, πιέστε το κόκκινο πλήκτρο στο Beo4.

Λειτουργία ήχου

Μπορείτε να επιλέξετε ανάμεσα στις γλώσσες υπότιτλων που διατίθενται στο δίσκο σας.

Παύση

Η αναπαραγωγή σταματά σε ένα συγκεκριμένο καρέ και σας επιτρέπει να μετακινηθείτε στα προηγούμενα ή στα επόμενα καρέ.

Αργή κίνηση

Σας επιτρέπει να μειώσετε την ταχύτητα αναπαραγωγής σε ένα επιθυμητό όριο.

Γρήγορη κίνηση

Σας επιτρέπει να αυξήσετε την ταχύτητα αναπαραγωγής σε ένα επιθυμητό όριο.

Γωνία κάμερας*

Σε μερικά DVD είναι δυνατό να αλλάξετε τη γωνία της κάμερας λήψης.

Ζουμ

Σας επιτρέπει τη μεγέθυνση ενός τμήματος της εικόνας, την επιλογή της μεγέθυνσης και την πανοραμική λήψη.

Αριθμός τίτλου

Μπορείτε να επιλέξετε ανάμεσα σε διαφορετικούς τίτλους στο δίσκο σας.

Αριθμός κεφαλαίου

Κάθε κεφάλαιο σε μία ταινία DVD αποτελείται από μια εύκολα προσδιορίσιμη σκηνή, με παρόμοιο τρόπο όπως τα ξεχωριστά κομμάτια σε ένα μουσικό CD.

Αναζήτηση χρόνου

Σας επιτρέπει να αρχίσετε την αναπαραγωγή από ένα συγκεκριμένο σημείο του χρόνου που έχει ήδη αναπαραχθεί στο δίσκο.

Επιλογή Αγαπημένων Κομματιών (fts)*

Σας επιτρέπει να αναγνωρίσετε τους αγαπημένους σας τίτλους, κεφάλαια ή κομμάτια, σε ένα συγκεκριμένο δίσκο και να τα αποθηκεύσετε στη μνήμη της συσκευής. Όταν η λειτουργία είναι ενεργοποιημένη, θα βλέπετε ή θα ακούτε μόνο τους επιλεγμένους τίτλους, κεφάλαια ή κομμάτια στο δίσκο αυτό κατά την αναπαραγωγή του.

*ΣΗΜΕΙΩΣΗ! Αν μια λειτουργία είναι απενεργοποιημένη από τη ρύθμιση της συσκευής σας, ή αν ο δίσκος δεν περιέχει μια συγκεκριμένη επιλογή, το σύμβολο της λειτουργίας και η τρέχουσα ρύθμιση δε θα φωτιστεί, και δε θα είναι δυνατή η πρόσβαση στη λειτουργία.

Τρόπος χρήσης των λειτουργιών της γραμμής εργαλείων

Κατ' αρχήν εμφανίστε τη γραμμή εργαλείων πατώντας το μπλε πλήκτρο. Μόλις η γραμμή εργαλείων είναι διαθέσιμη, συμβουλευτείτε τις παρακάτω οδηγίες. Θα σας καθοδηγήσουν όσον αφορά όλες τις διαθέσιμες λειτουργίες στη γραμμή εργαλείων.

Για να αλλάξετε τη γλώσσα διαλόγων...

- > Πιέστε **▶▶** για να μετακινήσετε τον κέρσορα στο σύμβολο .
- > Πιέστε **▼** ή **▲** για να μετακινηθείτε ανάμεσα στις διαθέσιμες στο δίσκο σας γλώσσες υποτίτλων. Η αναπαραγωγή συνεχίζεται και οι υπότιτλοι αλλάζουν καθώς μετακινήστε ανάμεσα στις επιλογές.

Για να αλλάξετε τη γλώσσα του ήχου...

- > Πιέστε **▶▶** για να μετακινήσετε τον κέρσορα στο σύμβολο .
- > Πιέστε **▼** ή **▲** για να μετακινηθείτε ανάμεσα στις διαθέσιμες στο δίσκο σας γλώσσες διαλόγων. Η αναπαραγωγή συνεχίζεται και η γλώσσα διαλόγων αλλάζει καθώς μετακινήστε ανάμεσα στις επιλογές.

Για να αλλάξετε τη λειτουργία ήχου...

- > Πιέστε **▶▶** για να μετακινήσετε τον κέρσορα στο σύμβολο .
- > Πιέστε **▼** ή **▲** για να μετακινηθείτε ανάμεσα στις διαθέσιμες λειτουργίες ήχου. Η αναπαραγωγή συνεχίζεται και ο ήχος αλλάζει καθώς μετακινήστε από επιλογή σε επιλογή.

Για να μετακινηθείτε ανάμεσα σε μεμονωμένα καρτέ...

- > Πιέστε **▶▶** για να μετακινήσετε τον κέρσορα στο σύμβολο .
- > Πιέστε **▼** για να σταματήσετε την εικόνα σε συγκεκριμένο καρτέ.
- > Πιέστε **◀** ή **▶** για να μετακινηθείτε στα προηγούμενα ή τα επόμενα καρτέ.
- > Πιέστε **GO** για να αφαιρέσετε τη γραμμή εργαλείων.
- > Πιέστε **GO** για να συνεχίσετε την αναπαραγωγή.

Για να παρακολουθήσετε την ταινία σε αργή κίνηση...

- > Πιέστε **▶▶** για να μετακινήσετε τον κέρσορα στο σύμβολο .
- > Πιέστε **▼** για να σταματήσετε την εικόνα.
- > Τώρα πατήστε **◀** ή **▶** για να μετακινηθείτε αργά πίσω ή εμπρός, και με το πάτημα του **◀** ή **▶** η ταχύτητα αλλάζει αντίστοιχα. Εάν μετακινήσετε τον κέρσορα και πάλι στη μεσαία θέση, η αναπαραγωγή συνεχίζεται με κανονική ταχύτητα.
- > Πιέστε **EXIT** για να αφαιρέσετε τη γραμμή εργαλείων.
- > Πιέστε **GO** για να συνεχίσετε την αναπαραγωγή.

Μετακίνηση προς τα εμπρός ή προς τα πίσω...

- > Πιέστε **▶▶** για να μετακινήσετε τον κέρσορα στο σύμβολο **▶▶**.
- > Πιέστε **▼** για να σταματήσετε την εικόνα.
- > Τώρα πατήστε **◀** ή **▶** για να μετακινηθείτε πίσω ή εμπρός, και με το πάτημα του **◀** ή **▶** η ταχύτητα αλλάζει αντίστοιχα. Εάν μετακινήσετε τον κέρσορα και πάλι στη μεσαία θέση, η αναπαραγωγή συνεχίζεται με κανονική ταχύτητα.
- > Πιέστε **EXIT** για να αφαιρέσετε τη γραμμή εργαλείων.
- > Πιέστε **GO** για να συνεχίσετε την αναπαραγωγή.

Για να αλλάξετε τη γωνία της κάμερας...

- > Πιέστε **▶▶** για να μετακινήσετε τον κέρσορα στο σύμβολο .
- > Πιέστε **▼** ή **▲** για να μετακινηθείτε ανάμεσα στις διαθέσιμες στο δίσκο σας γωνίες κάμερας. Η αναπαραγωγή συνεχίζεται και η γωνία της κάμερας αλλάζει καθώς μετακινήστε ανάμεσα στις επιλογές.

Για να μεγεθύνετε σε ένα τμήμα της εικόνας...

- > Πιέστε **▶▶** για να μετακινήσετε τον κέρσορα στο σύμβολο .
- > Πιέστε **▼** ή **▲** για να επιλέξετε τη μεγέθυνση που θέλετε.
- > Πιέστε **GO** δύο φορές για να εισάγετε την επιλογή σας και να έχετε τη δυνατότητα οριζόντιας κίνησης στην εικόνα.
- > Πιέστε **◀** ή **▶** ή **▼** για να μετακινηθείτε στο τμήμα της εικόνας που θέλετε.
- > Πιέστε **GO** δύο φορές για να δείτε την αναπαραγωγή του επιλεγμένου τμήματος.
- > Πιέστε το μπλε πλήκτρο για να ανακαλέσετε τη γραμμή εργαλείων και πάλι.
- > Πιέστε **▲** ή **▼** για να θέσετε τη λειτουργία μεγέθυνσης στο *Off*.
- > Πιέστε **GO** για να συνεχίσετε την αναπαραγωγή.

Για να μεταβείτε σε άλλο τίτλο στο δίσκο...

- > Πιέστε **▶▶** για να μετακινήσετε τον κέρσορα στο σύμβολο **T**.
- > Πιέστε **▲** ή **▼** για να μετακινηθείτε ανάμεσα στους τίτλους που υπάρχουν στο δίσκο σας. Η αναπαραγωγή ξεκινά αυτόματα ή...
- > χρησιμοποιήστε τα αριθμητικά πλήκτρα **0 - 9** για να πληκτρολογήσετε τον αριθμό του τίτλου που θέλετε. Η αναπαραγωγή ξεκινά αυτόματα.

Για να μεταβείτε σε άλλο κεφάλαιο ή κομμάτι...

- > Πιέστε **▶▶** για να μετακινήσετε τον κέρσορα στο σύμβολο **C**.
- > Πιέστε **▲** ή **▼** για να μετακινηθείτε ανάμεσα στα κεφάλαια ή τα κομμάτια που υπάρχουν στο δίσκο σας. Η αναπαραγωγή ξεκινά αυτόματα ή...
- > χρησιμοποιήστε τα αριθμητικά πλήκτρα **0 - 9** για να πληκτρολογήσετε τον αριθμό του κεφαλαίου ή κομματιού που θέλετε. Η αναπαραγωγή ξεκινά αυτόματα.

Για να μετακινηθείτε σε ένα συγκεκριμένο χρονικό σημείο του δίσκου...

- > Πιέστε **▶▶** για να μετακινήσετε τον κέρσορα στο σύμβολο **⌚**.
- > Πιέστε **▼** για να έχετε τη δυνατότητα εισαγωγής μίας τιμής χρόνου στο αριθμητικό πεδίο. Εάν για παράδειγμα, θέλετε να αρχίσετε την αναπαραγωγή μία ώρα μετά την έναρξη της ταινίας, εισάγετε 1:00:00 στο αριθμητικό πεδίο με τα αριθμητικά πλήκτρα.
- > Πιέστε **GO** δύο φορές για να μετακινηθείτε σε αυτό το χρονικό σημείο.

Επιλέξτε τους αγαπημένους σας τίτλους ή κεφάλαια (fts) για αναπαραγωγή μόνο...

- > Πιέστε **▶▶** για να μετακινήσετε τον κέρσορα στο σύμβολο **☑**.
- > Πιέστε **▼** για να έχετε τη δυνατότητα επιλογής. Η αναπαραγωγή σταματά και εμφανίζεται το μενού που απεικονίζεται δεξιά.
- > Πιέστε **◀◀** ή **▶▶** για να επιλέξετε *On*.
- > Πιέστε **▼** για να επιλέξετε *titles*.
- > Πιέστε **◀◀** ή **▶▶** για να επιλέξετε τον αριθμό τίτλου που θέλετε.
- > Πιέστε **GO** δύο φορές εάν θέλετε να αποθηκεύσετε ολόκληρο τον τίτλο ή...
- > πιέστε **▼** όταν ο κέρσορας βρίσκεται στον επιλεγμένο αριθμό τίτλου για να μετακινηθείτε στον πρώτο διαθέσιμο αριθμό κεφαλαίου.
- > Πιέστε **◀◀** ή **▶▶** για να μετακινηθείτε από το ένα κεφάλαιο στο άλλο και πιέστε **GO** δύο φορές για να αποθηκεύσετε την επιλογή σας. Ο τίτλος, τα κεφάλαια ή κομμάτια που θα επιλέξετε θα εμφανιστούν δίπλα στο πεδίο *program*.
- > Πιέστε **EXIT** για να αφαιρέσετε το μενού και πιέστε **GO** για να ξεκινήσει η αναπαραγωγή από την επιλογή αγαπημένων κομματιών σας.

Για να αναπαράγετε ολόκληρο το DVD και να απενεργοποιήσετε τη λειτουργία 'Επιλογής Αγαπημένων Κομματιών' (fts)...

- > Πιέστε **▶▶** για να μετακινήσετε τον κέρσορα στο σύμβολο **☑**.
- > Πιέστε **▼** για να ανακαλέσετε το μενού *fts*.
- > Πιέστε **◀◀** ή **▶▶** για να επιλέξετε *Off*.
- > Πιέστε **EXIT** για να αφαιρέσετε το μενού και πιέστε **GO** για να συνεχίσετε την αναπαραγωγή.

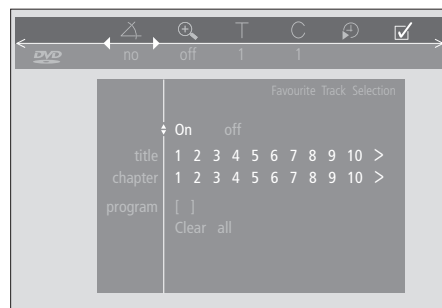

Για να διαγράψετε μια 'Επιλογή Αγαπημένου Κομματιού'...

- > Πιέστε **▶▶** για να μετακινήσετε τον κέρσορα στο σύμβολο **☑**.
- > Πιέστε **▼** για να ανακαλέσετε το μενού *fts*.
- > Πιέστε **▼** για να μετακινηθείτε στο *program*.
- > Πιέστε **◀◀** ή **▶▶** για να μετακινηθείτε στην επιλογή που θέλετε να διαγράψετε.
- > Πιέστε **GO** δύο φορές για να διαγράψετε την επιλογή.
- > Πιέστε **EXIT** για να αφαιρέσετε το μενού και πιέστε **GO** για να συνεχίσετε την αναπαραγωγή.

Για να διαγράψετε όλες τις 'Επιλογές Αγαπημένων Κομματιών'...

- > Πιέστε **▶▶** για να μετακινήσετε τον κέρσορα στο σύμβολο **☑**.
- > Πιέστε **▼** για να ανακαλέσετε το μενού *fts*.
- > Πιέστε **▼** για να μετακινηθείτε στο *Clear all*.
- > Πιέστε **GO** δύο φορές για να διαγράψετε όλες τις επιλογές.
- > Πιέστε **EXIT** για να αφαιρέσετε το μενού και πιέστε **GO** για να συνεχίσετε την αναπαραγωγή.

ΣΗΜΕΙΩΣΗ! Όταν η μνήμη του BeoCenter 1 είναι γεμάτη, η παλαιότερη *Επιλογή Αγαπημένου Κομματιού (fts)* αφαιρείται.

Η BeoCenter 1 συντονίζεται αυτόματα στα διαθέσιμα ραδιοφωνικά προγράμματα κατά την πρώτη εγκατάσταση.

Όταν συντονίσετε τα προγράμματα, μπορείτε είτε να ενεργοποιήσετε το ραδιόφωνο και να μετακινηθείτε ανάμεσα στα συντονισμένα προγράμματα, να πληκτρολογήσετε τον αριθμό του προγράμματος που θέλετε, ή να ανακαλέσετε στην οθόνη ολόκληρη τη λίστα και να βρείτε εκεί το πρόγραμμα που θέλετε.

Εάν έχετε δημιουργήσει Ομάδες προγραμμάτων, μπορείτε επίσης να ανακαλέσετε λίστες προγραμμάτων για τις Ομάδες σας.

Ακρόαση συντονισμένων προγραμμάτων

Για να ενεργοποιήσετε τον ενσωματωμένο ραδιοφωνικό δέκτη, επιλέξτε RADIO σαν πηγή σας. Ενεργοποιείται αυτόματα το τελευταίο πρόγραμμα που ακούγατε.

RADIO	Πιέστε για ενεργοποίηση του ραδιοφώνου. Ενεργοποιείται αυτόματα το τελευταίο πρόγραμμα που ακούγατε
P 3	
▲	Μετακινηθείτε επάνω ή κάτω μεταξύ των διαθέσιμων συντονισμένων προγραμμάτων ή...
▼	
0 – 9	πληκτρολογήστε τον αριθμό του προγράμματος που θέλετε να ακούσετε
GO	Πιέστε για να δείτε το όνομα ή τον αριθμό του τρέχοντος προγράμματος
TV	Πιέστε κάποιο άλλο πλήκτρο πηγής, π.χ. TV, για να μεταβείτε στα τηλεοπτικά προγράμματα

Πιέζοντας 0 γίνεται εναλλαγή μεταξύ του παρόντος και του προηγούμενου ραδιοφωνικού προγράμματος.

Εμφάνιση λίστας όλων των προγραμμάτων

Επιλέξτε RADIO σαν πηγή σας και ανακαλέστε μια λίστα προγραμμάτων για να αποκτήσετε μια πλήρη εικόνα των διαθέσιμων ραδιοφωνικών προγραμμάτων.

RADIO	Πιέστε για ενεργοποίηση του ραδιοφώνου
P 3	
GO	Πιέστε και κρατήστε πιεσμένο για να ανακαλέσετε τη λίστα ραδιοφωνικών προγραμμάτων
▲	Μετακινηθείτε επάνω ή κάτω μεταξύ των διαθέσιμων προγραμμάτων
▼	
GO	Πιέστε για να ανακαλέσετε το πρόγραμμα που επιλέξατε, ή
0 – 9	πληκτρολογήστε τον αριθμό του προγράμματος που θέλετε να ακούσετε

Εμφανίστε τη λίστα προγραμμάτων για μία συγκεκριμένη Ομάδα...

RADIO	Πιέστε για ενεργοποίηση του ραδιοφώνου
P 3	
◀ ▶	Πιέστε ◀ ή ▶ επανειλημμένα για να μεταβείτε από τη μία σας Ομάδα στην άλλη
MY GROUP	
GO	Πιέστε για να ανακαλέσετε την επιλεγμένη Ομάδα
GO	Πιέστε και κρατήστε πιεσμένο για να ανακαλέσετε τη λίστα καναλιών για τη Ομάδα αυτή
◀ ▶	Μπορείτε να δείτε τις λίστες προγραμμάτων όλων των άλλων ομάδων πιέζοντας ◀ ή ▶

ΣΗΜΕΙΩΣΗ! Για περισσότερες πληροφορίες σχετικά με το συντονισμό πρόσθετων προγραμμάτων ανατρέξτε στο κεφάλαιο 'Επανασυντονισμός ή προσθήκη προγραμμάτων' στο ξεχωριστό βιβλίο Αναφοράς.

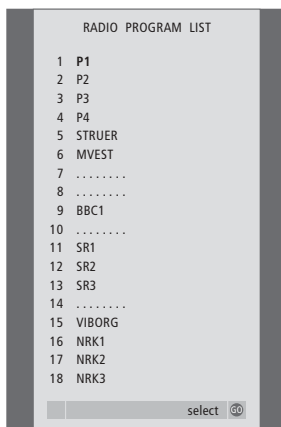

Η λίστα προγραμμάτων για το ραδιόφωνο έχει τώρα ανακληθεί. Σας παρέχει μία γενική εικόνα όλων των διαθέσιμων ραδιοφωνικών προγραμμάτων.

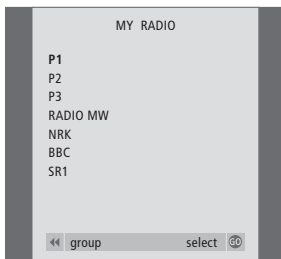

Λίστα Ομάδων... Τα ραδιοφωνικά προγράμματα που επιλέχθηκαν για μία Ομάδα εμφανίζονται επίσης στις λίστες προγράμματος όλων των συντονισμένων ραδιοφωνικών προγραμμάτων.

Οι τεχνικές προδιαγραφές, τα
χαρακτηριστικά και η χρήση τους υπόκεινται
σε μεταβολή χωρίς προειδοποίηση.

3508571 0208 Printed in Denmark by Bogtrykergården a-s, Struer

